



OWNER'S MANUAL  
MANUAL DE INSTRUCCIONES

**Memorex®**

# MTS STEREO COLOR TELEVISION TELEVISOR COLOR ESTEREO MTS

## MT2252S

## MT2271S

ENGLISH

ESPAÑOL

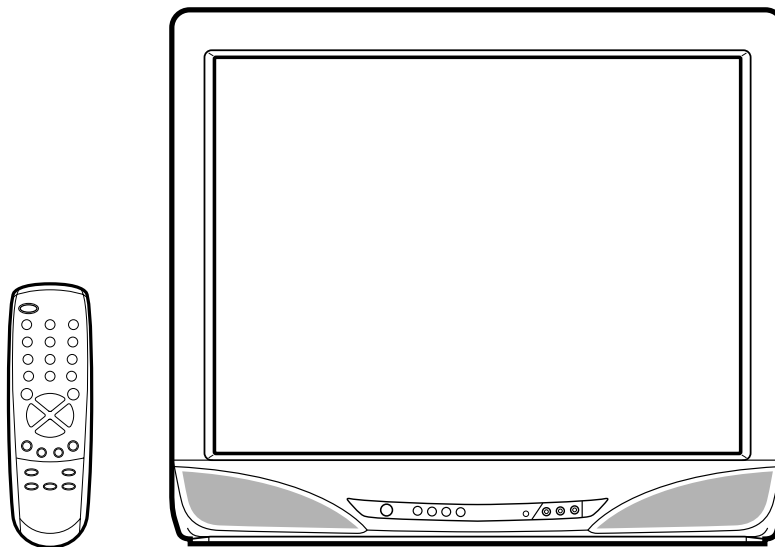

### ATTENTION ATENCIÓN

If you purchase a universal remote control from your local retailer, please contact the remote manufacturer for the required programming code.

Si usted a comprado un control de remoto universal, por favor comunícase con el fabricante para el código de programación requerido.

### TV/CATV MODE SELECTION SELECCIÓN DE MODO DE TV/CATV

When shipped from the factory, the TV/CATV menu option is set to the "CATV" (Cable Television) mode. If not using CATV (Cable TV), set this menu option to the "TV" mode.

Al modo de "CATV" (Televisión por cable). Si no utiliza CATV, ajuste esta opción de menú al modo de "TV".

Before operating the unit, please read this manual thoroughly.  
Antes de utilizar su aparato favor de leer las siguientes instrucciones.



## ENGLISH



The lightning flash with arrowhead symbol, within an equilateral triangle is intended to alert the user to the presence of uninsulated dangerous voltage within the product's enclosure that may be of sufficient magnitude to constitute a risk of electric shock.



The exclamation point within an equilateral triangle is intended to alert the user to the presence of important operating and maintenance (servicing) instructions in the literature accompanying the appliance.

**CAUTION:** Changes or modifications not expressly approved by the party responsible for compliance with the FCC Rules could void the user's authority to operate this equipment.

**WARNING:** TO PREVENT FIRE OR SHOCK HAZARD, DO NOT EXPOSE THIS APPLIANCE TO RAIN OR MOISTURE.

### NOTE:

Please keep all packaging material for at least 90 days in case you need to return this product to your place of purchase or Memorex.

# IMPORTANT SAFEGUARDS

## 1. READ INSTRUCTIONS

All the safety and operating instructions should be read before the unit is operated.

## 2. RETAIN INSTRUCTIONS

The safety and operating instructions should be retained for future reference.

## 3. HEED WARNINGS

All warnings on the unit and in the operating instructions should be adhered to.

## 4. FOLLOW INSTRUCTIONS

All operating and use instructions should be followed.

## 5. CLEANING

Unplug this unit from the wall outlet before cleaning. Do not use liquid cleaners or aerosol cleaners. Use a damp cloth for cleaning the exterior cabinet only.

## 6. ATTACHMENTS

The manufacturer of this unit does not make any recommendations for attachments, as they may cause hazards.

## 7. WATER AND MOISTURE

Do not use this unit near water. For example, near a bathtub, washbowl, kitchen sink, laundry tub, in a wet basement, or near a swimming pool.

## 8. ACCESSORIES

Do not place this unit on an unstable cart, stand, tripod, bracket, or table.

The unit may fall, causing serious injury, and serious damage to the unit.

**8A.** An appliance and cart combination should be moved with care. Quick stops, excessive force, and uneven surfaces may cause the appliance and cart combination to overturn.

## 9. VENTILATION

Slots and openings in the cabinet back or bottom are provided for ventilation, to ensure reliable operation of the unit and to protect it from overheating. These openings must not be blocked or covered. The openings should never be blocked by placing the unit on a bed, sofa, rug, or other similar surface. This unit should never be placed near or over a radiator or heat source.

This unit should not be placed in a built-in installation, such as a bookcase, or rack unless proper ventilation is provided or the manufacturer's instructions have been adhered to.

## 10. POWER SOURCE

This unit should be operated only from the type of power source indicated on the rating plate. If you are not sure of the type of power supply to your home, consult your appliance dealer or local power company. For units intended to operate from battery power, or other sources, refer to the operating instructions.

## 11. GROUNDING OR POLARIZATION

This unit is equipped with a polarized alternating current line plug (a plug having one blade wider than the other). This plug will fit into the power outlet only one way. This is a safety feature. If you are unable to insert the plug fully into the outlet, try reversing the plug. If the plug should still fail to fit, contact your electrician to replace your obsolete outlet. Do not defeat the safety purpose of the polarized plug. If your unit is equipped with a 3-wire grounding-type plug, a plug having a third (grounding) pin, this plug will only fit into a grounding-type power outlet. This too, is a safety feature. If you are unable to insert the plug into the outlet, contact your electrician to replace your obsolete outlet. Do not defeat the safety purpose of the grounding-type plug.

## 12. POWERCORD PROTECTION

Power-supply cords should be routed so that they are not likely to be walked on or pinched by items placed upon or against them, paying particular attention to cords at plugs, convenience receptacles, and the point where they exit from the appliance.

PORTABLE CART WARNING  
(symbol provided by RETAC)



S3126A





**13. LIGHTNING**

To protect your unit during a lightning storm, or when it is left unattended and unused for long periods of time, unplug it from the wall outlet and disconnect the antenna or cable system. This will prevent damage to the unit due to lightning and power line surges.

**14. POWER LINES**

An outside antenna system should not be located in the vicinity of overhead power lines, other electric light or power circuits, or where it can fall into such power lines or circuits. When installing an outside antenna system, extreme care should be taken to keep from touching such power lines or circuits as contact with them might be fatal.

**15. OVERLOADING**

Do not overload wall outlets and extension cords as this can result in a risk of fire or electric shock.

**16. OBJECT AND LIQUID ENTRY**

Do not push objects through any openings in this unit as they may touch dangerous voltage points or short out parts that could result in fire or electric shock. Never spill or spray any type of liquid into the unit.

**17. OUTDOOR ANTENNA GROUNDING**

If an outside antenna or cable system is connected to the unit, be sure the antenna or cable system is grounded to provide some protection against voltage surges and built-up static charges. Section 810 of the National Electrical Code, ANSI/NFPA 70, provides information with respect to proper grounding of the mast and supporting structure, grounding of the lead-in wire to an antenna discharge unit, size of grounding conductors, location of antenna discharge unit, connection to grounding electrodes, and requirements for the grounding electrode.

**18. SERVICING**

Do not attempt to service this unit yourself as opening or removing covers may expose you to dangerous voltage or other hazards. Refer all servicing to qualified service personnel.

**19. DAMAGE REQUIRING SERVICE**

Unplug this unit from the wall outlet and refer servicing to qualified service personnel under the following conditions:

- a. When the power-supply cord or plug is damaged.
- b. If liquid has been spilled, or objects have fallen into the unit.
- c. If the unit has been exposed to rain or water.
- d. If the unit does not operate normally by following the operating instructions. Adjust only those controls that are covered by the operating instructions, as an improper adjustment of other controls may result in damage and will often require extensive work by a qualified technician to restore the unit to its normal operation.
- e. If the unit has been dropped or the cabinet has been damaged.
- f. When the unit exhibits a distinct change in performance, this indicates a need for service.

**20. REPLACEMENT PARTS**

When replacement parts are required, be sure the service technician uses replacement parts specified by the manufacturer or those that have the same characteristics as the original part.

Unauthorized substitutions may result in fire, electric shock or other hazards.

**21. SAFETY CHECK**

Upon completion of any service or repairs to this unit, ask the service technician to perform safety checks to determine that the unit is in proper operating condition.

**22. WALL OR CEILING MOUNTING**

If mounting this unit to a wall or ceiling follow the installation recommended by the manufacturer of a mounting bracket specifically designed for this type of product. Use only a mounting device that can handle the weight and size of your unit. Should your bracket require drilling holes into this unit, this would void the manufacturers warranty.

**23. HEAT**

The product should be situated away from heat sources such as radiators, heat registers, stoves, or other products (including amplifiers) that produce heat.

**24. NOTE TO CATV SYSTEM INSTALLER**

This reminder is provided to call the CATV system installer's attention to Article 820-40 of the NEC that provides guidelines for proper grounding and, in particular, specifies that the cable ground shall be connected to the grounding system of the building, as close to the point of cable entry as practical.

EXAMPLE OF ANTENNA GROUNDING AS PER NATIONAL ELECTRICAL CODE

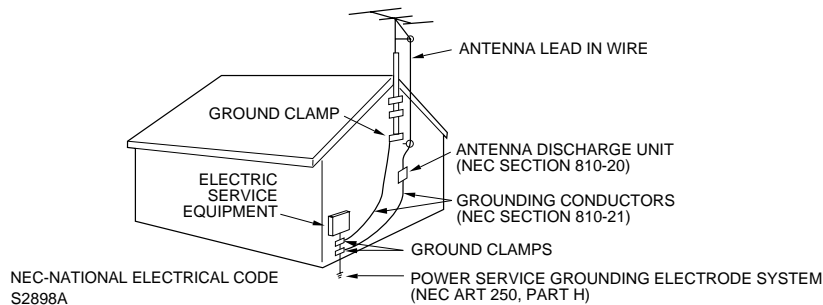



## FEATURES

- **181 Channel Tuner** - The tuning system is capable of receiving all 68 VHF/UHF standard broadcast channels that are available in your area. When operating on a cable system, it can tune to the standard VHF channel frequencies plus up to 113 cable channel frequencies. The actual number of channels received depends upon channel reception in your area or your cable system.
- **On-Screen 3 Language Display** - This TV can display the on screen language in English, Spanish or French.
- **Sleep Timer** - Operable from the remote control, this TV can be programmed up to 120 minutes to turn off automatically.
- **Memory Back Up** - This system prevents loss of memorized channel selections in case a power interruption to the TV should occur.
- **V-Chip** - The V-Chip function can read the rating of a TV program or movie content if the program is encoded with this information. V-Chip will allow you to set a restriction level.
- **Picture Control Adjustments** - The On-Screen display allows precise remote control adjustment of BRIGHTNESS, COLOR, CONTRAST, SHARPNESS and TINT.
- **Closed Captioned Decoder** - Displays text captions or 1/2 of full screen text on the screen for hearing impaired viewers.
- **Stereo/SAP Reception** - This TV is designed to receive stereo and separate audio program (SAP) broadcasts where available.

## LOCATION OF CONTROLS

FRONT

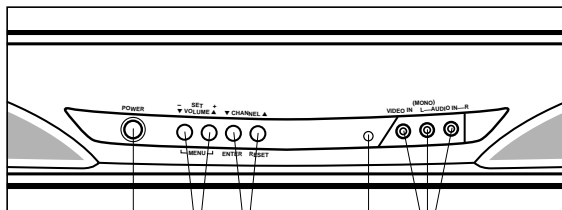
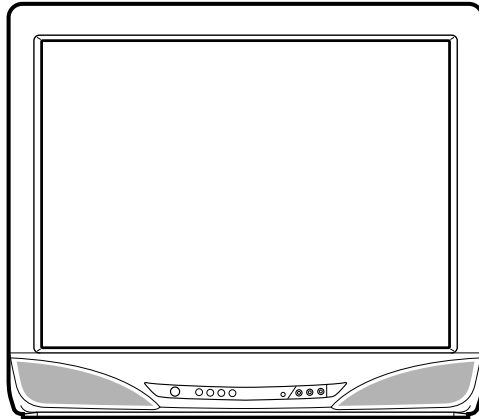

1. **POWER Button** - Press to turn the TV on or off.
2. **VOLUME ▼ / ▲ Buttons** - Press to raise or lower the level of the sound.  
**(MENU Buttons)** - Press both VOLUME ▼ / ▲ buttons at the same time to display the On-Screen menu function.  
**(SET - / + Buttons)** - Press to select the desired setting during On-Screen operations.
3. **CHANNEL ▼ / ▲ Buttons** - Press to select a higher or lower numbered channel set into memory.  
**(ENTER Button)** - Press to enter or select information for On-Screen operations.  
**(RESET Button)** - Press to reset the On-Screen picture and sound adjustments to their factory preset positions. Press to reset a password in the V-CHIP Password setting mode.

4

BACK

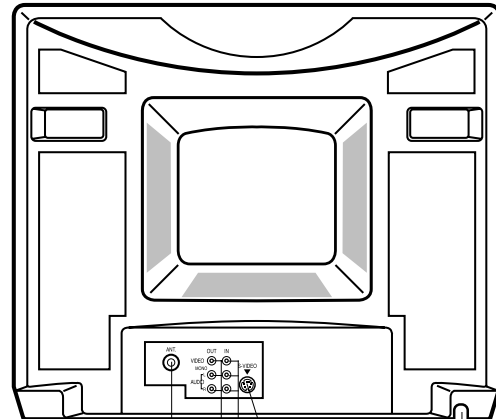

6. **Remote Sensor** - Signals from the Remote Control unit are received here.
5. **FRONT AUDIO (L / R) / VIDEO IN Jacks** - Audio and video signal cables from an external source can be connected here.
6. **VHF/UHF IN (ANT.) Jack** - Connect a VHF/UHF antenna or CATV cable to this jack.
7. **REAR AUDIO (L / R) / VIDEO OUT Jacks** - Used to output audio and video signals to a TV, amplifier or VCR.
8. **REAR AUDIO (L / R) / VIDEO IN Jacks** - Audio and video signal cables from an external source can be connected here.
9. **S-VIDEO IN Jack** - S-Video signal cable from an external source can be connected here.
10. **AC Power Cord** - Plug into an outlet having 120V, 60 Hz AC power only.





# REMOTE CONTROL

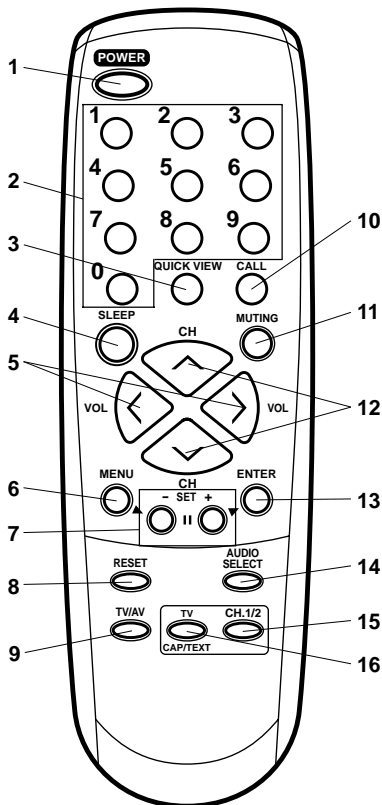

1. **POWER Button** - Press to turn the TV on. Press again to turn the TV off.
2. **Direct Channel Selection Buttons (0-9)** - Allows direct access to any channel.
3. **QUICK VIEW Button** - This button allows you to go back to the previous channel selected by just pressing the QUICK VIEW button. Press this button again to return to the channel you were watching.

Before using the remote control, batteries must first be installed.

## HOW TO INSTALL BATTERIES

1. Open the battery compartment cover.

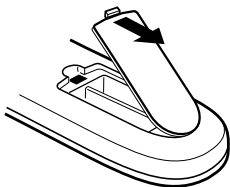

2. Install two "AAA" batteries.

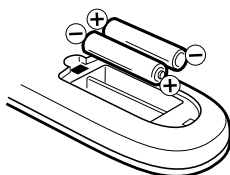

3. Replace the battery compartment cover.

4. **SLEEP Button** - To set the TV to turn off after a preset amount of time, press the SLEEP button on the remote control. The clock will count down 10 minutes each time the button is pressed in the order of 120, 110, 100, ..... 20, 10, 0. After the sleep time is programmed, the display will disappear then reappear momentarily every ten minutes to remind you the sleep timer function is operating. To confirm the sleep time setting, press the SLEEP button once and the remaining time will be momentarily displayed. To cancel sleep time, press the SLEEP button repeatedly until the display turns to 0.
5. **VOL (VOLUME) Up/Down Buttons** - Press the Up button to Down increase, or the button to decrease the volume level.
6. **MENU Button** - Press to display the On-Screen menu function.
7. **SET - / + Buttons** - Press to select the desired setting during On-Screen operations.
8. **RESET Button** - Press to reset the On-Screen picture and sound adjustments to their factory preset positions. Press to reset a password in the V-CHIP Password setting mode.
9. **TV/AV Button** - Switches between TV and external inputs.
10. **CALL Button** - When you press this button, the channel number will appear in the upper right corner of the screen. Press the button again to remove display from the screen.
11. **MUTING Button** - To turn off the sound, press this button once. The TV will be silenced and the symbol "MUTING" will appear on the screen. The muting feature can be released by pressing the MUTING button again or one of the VOL Up or Down buttons.
12. **CH (CHANNEL) Up/Down Buttons** - Press the Up button to change to a higher numbered channel set into memory. Press the Down button to change to a lower numbered channel set into memory.
13. **ENTER Button** - Press to enter or select information for On-Screen operations.
14. **AUDIO SELECT Button** - Switches sound between mono, stereo, and SAP when receiving broadcasts in stereo or SAP.
15. **CH.1/2 Button** - Switches between Channel 1 and Channel 2 in the Closed Caption mode.
16. **TV/CAP/TEXT Button** - Press this button to switch between normal TV and the two Closed Caption modes (captions and 1/2 of full screen text). Closed Captioning will display text on screen for hearing impaired viewers.

Use two "AAA" size batteries. The batteries may last approximately one year depending on how much the remote control is used. For best performance, it is recommended that batteries should be replaced on a yearly basis, or when the remote operation becomes erratic. Do not mix old and new batteries or different types.

## BATTERY PRECAUTIONS

These precautions should be followed when using batteries in this device:

- Use only the size and type of batteries specified.
- Be sure to follow the correct polarity when installing the batteries as indicated in the battery compartment. Reversed batteries may cause damage to the device.
- Do not mix different types of batteries together (e.g. Alkaline and Carbon-zinc) or old batteries with fresh ones.
- If the device is not to be used for a long period of time, remove the batteries to prevent damage or injury from possible battery leakage.
- Do not try to recharge batteries not intended to be re-charged; they can overheat and rupture (Follow battery manufacturer's directions).



# ANTENNA/CATV CONNECTIONS

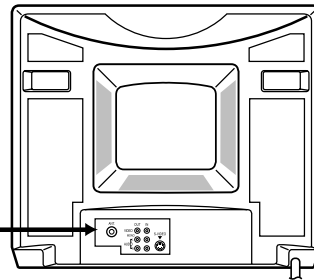
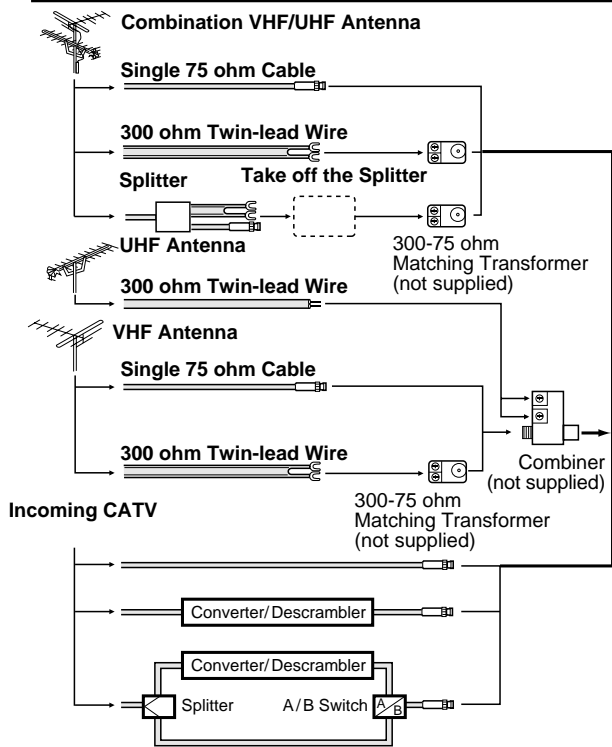

This television has an extended tuning range and can tune most cable channels without using a cable company supplied converter box. Some cable companies offer "premium pay channels" in which the signal is scrambled. Descrambling these signals for normal viewing requires the use of a descrambler device which is generally provided by the cable company.

### Separate VHF/UHF Antennas

Connect the 75 ohm Cable from the VHF antenna and the UHF antenna Twin-lead to a combiner (not supplied). Attach the Combiner to the Antenna Jack.

**NOTE:** If your VHF antenna has a Twin-lead Wire, use the 300-75 ohm Matching Transformer (not supplied), then connect the Transformer to the Combiner.

### For Subscribers to Basic Cable TV Service

For basic cable service not requiring a Converter/Descrambler box, connect the CATV 75 ohm Coaxial Cable directly to the Antenna Jack on the back of the television.

### For Subscribers to Scrambled Cable TV Service

If you subscribe to a cable service which requires the use of a Converter/Descrambler box, connect the incoming cable to the Converter/Descrambler box and connect the output of the box to the Antenna Jack on the back of the television. Follow the connections shown left. Set the television to the output of the Converter/Descrambler box (usually channel 3 or 4) and use the Converter/Descrambler box to select channels.

### For Subscribers to Unscrambled Basic Cable with Scrambled Premium Channels

If you subscribe to a cable service in which basic cable channels are unscrambled and premium channels require the use of a Converter/Descrambler box, you may wish to use a two-set signal splitter (sometimes called a "two-set coupler") and an A/B Switch box from the cable installer or an electronics supply store. Follow the connections shown left. With the switch in the "B" position, you can directly tune any nonscrambled channels on your TV. With the switch in the "A" position, tune your TV to the output of the Converter/Descrambler box (usually channel 3 or 4) and use the box to tune scrambled channels.

### Combination VHF/UHF Antenna (Single 75 ohm Cable or 300 ohm Twin-lead Wire)

Connect the 75 ohm cable from a combination VHF/UHF antenna to the Antenna Jack. If your combination antenna has a 300 ohm Twin-lead Wire, use the 300-75 ohm Matching Transformer (not supplied).

### Combination VHF/UHF Antenna (Separate VHF and UHF 300 ohm Twin-leads)

Connect the UHF Twin-lead Wire to a Combiner (not supplied). Connect the VHF Twin-lead to the 300-75 ohm Matching Transformer (not supplied). Attach the Transformer to the Combiner. Attach the Combiner to the Antenna Jack.

# AUDIO/VIDEO JACK CONNECTIONS

The exact arrangement you use to interconnect various video and audio components to the TV is dependent on the model and features of each component. Check the Owner's Manual provided with each component for the location of video and audio inputs and outputs.

The connection diagrams below are offered as suggestions. You may need to modify them to accommodate your particular assortment of components. The diagrams are intended to show component video and audio interconnections only.

Press the TV/AV selector button to select the AV mode to use the TV as a monitor. Operate your VCR as usual.

### TV/AV SELECTION

If you connect the TV to a VCR, camcorder, or TV game, through the audio/video in jacks, use the TV/AV button to make your selection.

Press the TV/AV button repeatedly to select the desired mode. "AUX1" or "AUX2" will display on the screen for 4 seconds.

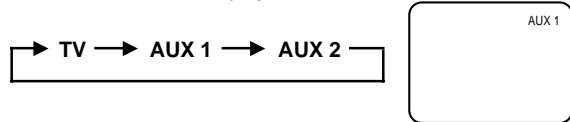

### 1. To connect the TV to a VCR

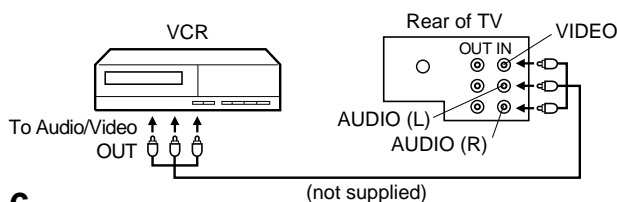

6

### 2. To connect the TV to a TV Game

The TV can also be used as a display device for many video games. However, due to the wide variety of different types of signal generated by these devices and subsequent hook-up variations required, they have not all been included in the suggested connection diagrams. You'll need to consult each component's Owner's Manual for additional information.

To Audio/Video OUT

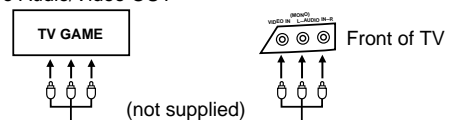

### 3. To connect the TV to the camcorder

To playback from the camcorder, connect the camcorder to the TV as shown.

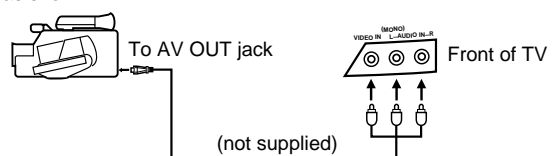



## AUDIO / VIDEO JACK CONNECTIONS

(CONTINUED)

### 4. To connect the TV to a VCR with an S-VIDEO jack

If you connect a VCR with an S-video jack to the S-VIDEO jack on the rear of TV, you must also connect the audio cables to the AUDIO IN jacks on the rear of the TV. The S-video cable only carries the video signal. Audio signal is separate.

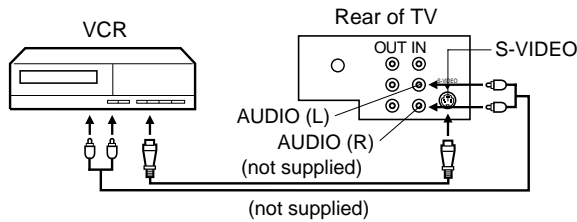

**NOTE:** When the S-video cable and the video cable are connected to each jack at the same time, the S-video cable takes precedence over the video cable.

ENGLISH

## SETTING LANGUAGE

This TV can display the on-screen language in English, Spanish or French. On-screen language selection (step 3) will automatically appear on the screen when you press the MENU button initially. Select the language you prefer first, then proceed with the other menu options.

1 Press the MENU button.

2 Press the SET + or – button to select the LANGUAGE mode, then press the ENTER button.

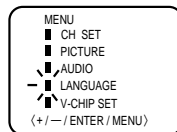

3 Press the SET + or – button to select the desired language: English (ENGLISH), Spanish (ESPAÑOL) or French (FRANCAIS), then press the ENTER button.

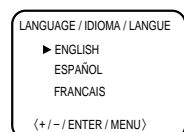

4 Press the MENU button until the menu screen is cleared.

### NOTE:

If Spanish or French is chosen, the Closed Caption indicators will be in the selected language, but the Closed Caption text will not be affected by the language selection.

## TV OPERATION

1 To turn on the TV, press the POWER button.

2 The VOLUME can be adjusted to a desired level by pressing the VOL (VOLUME) > or < button.

The sound level will be indicated on the TV screen by green bars and a number. As the sound level increases, so do the number of bars and the number on the screen. The same is true for decreasing the level.

3 Set the TV/CATV menu option to the appropriate position. When shipped from the factory, this menu option is in the CATV setting. See "TO MEMORIZE CHANNELS".

TV	- VHF/UHF channels
CATV	- CABLE TV channels

4 **CH (CHANNEL) ^ and v buttons**  
Press and release the CH (CHANNEL) ^ or v button. The channel automatically stops at the next channel set into memory. Press and hold the button down to change channels more quickly.

For proper operation, before selecting channels, they should be set into the TV's memory. See "TO MEMORIZE CHANNELS".

### Direct Channel Selection buttons (0-9)

Press these buttons to select a channel. The channel number will appear on the upper right corner of the TV screen. If an invalid channel number is selected, the display will revert to the original channel.

### TV Mode Direct Channel Selection

When the TV/CATV menu option is in the TV setting, all channels can be instantly selected by using two buttons. (For example, to select channel 2, press "0", then "2". If you press only "2", channel selection will be delayed for a few seconds). For channels 10 and above, press the 2 digits in order.

### CATV Mode Direct Channel Selection

When the TV/CATV menu option is in the CATV setting, channels can be selected as follows:

CH. 1-9	Press "0" twice, then 1-9 as needed. Example, to select channel 2, press "002".
CH. 10-12	Press "0", then remaining 2 digits. Example, to select channel 12, press "012".
CH. 13-99	Press the 2 digits in order. Example, to select channel 36, press "36".
CH. 100-125	Press the 3 digits in order. Example, to select channel 120, press "120".

**NOTE:** If the station being viewed stops broadcasting, the TV will automatically shut off after 15 minutes.

### SLEEP

To set the TV to turn off after a preset amount of time, press the SLEEP button on the remote control. The clock will count down 10 minutes each time the button is pressed in the order of 120, 110, 100, ..... 20, 10, 0. After the sleep time is programmed, the display will disappear then reappear momentarily every ten minutes to remind you the sleep timer function is operating. To confirm the sleep time setting, press the SLEEP button once and the remaining time will be momentarily displayed. To cancel sleep time, press the SLEEP button repeatedly until the display turns to 0.

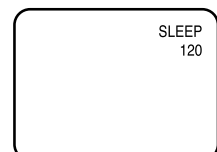



# TO MEMORIZE CHANNELS

This TV is equipped with a channel memory feature which allows channels to skip up or down to the next channel set into memory, skipping over unwanted channels. Before selecting channels, they must be programmed into the TV's memory. In addition to normal VHF and UHF channels, this TV can receive up to 113 Cable TV channels. To use this TV with an antenna, set the TV/CATV menu option to the TV setting. When shipped from the factory, this menu option is in the CATV setting.

## TV/CATV SELECTION

- 1 Press the MENU button.
- 2 Press the SET + or – button until the indicator next to "CH SET" begins to flash, then press the ENTER button.
- 3 Press the SET + or – button until the indicator next to "TV/CATV" begins to flash.
- 4 Press the ENTER button to select the TV or CATV mode. The arrow indicates the selected mode.
- 5 Press the MENU button twice to return to normal TV viewing.

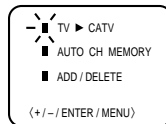
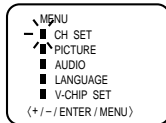

The chart below is typical of many cable system channel allocations.

## CATV CHART

Number on this TV	14	15	16	17	18	19	20	21	22
Corresponding CATV channel	A	B	C	D	E	F	G	H	I
23	24	25	26	27	28	29	30	31	32
J	K	L	M	N	O	P	Q	R	S
41	42	43	44	45	46	47	48	49	50
EE	FF	GG	HH	II	JJ	KK	LL	MM	NN
59	60	61	62	63	64	65	66	67	68
WW	AA	BBB	CCC	DDD	EEE	FFF	GGG	HHH	III
77	78	79	80	81	82	83	84	85	86
RRR	SSS	TTT	UUU	VVV	WWW	XXX	YYY	ZZZ	86
86	87	88	89	90	91	92	93	94	86
86	87	88	89	90	91	92	93	94	86
95	96	97	98	99	100	101	102	103	104
A-5	A-4	A-3	A-2	A-1	100	101	102	103	104
113	114	115	116	117	118	119	120	121	122
113	114	115	116	117	118	119	120	121	122

**NOTE:** Contact your cable company to determine the type of cable system used in your area.

## AUTOMATIC CHANNEL MEMORY

- 1 Press the MENU button.
- 2 Press the SET + or – button until the indicator next to "CH SET" begins to flash, then press the ENTER button.
- 3 Press the SET + or – button until the indicator next to "AUTO CH MEMORY" begins to flash, then press the ENTER button. The TV will begin memorizing all the channels available in your area. Channel numbers will remain red until auto memorizing is complete.

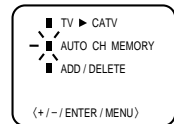
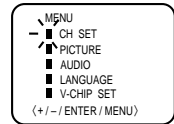

- 4 Press the MENU button twice to return to normal TV viewing.

## TO ADD/DELETE CHANNELS

- 1 Press the MENU button.
- 2 Press the SET + or – button until the indicator next to "CH SET" begins to flash, then press the ENTER button.
- 3 Press the SET + or – button until the indicator next to "ADD/DELETE" begins to flash, then press the ENTER button.

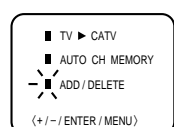
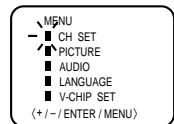

- 4 Select the desired channels to be added or deleted using the Direct Channel Selection buttons (10 keys, 0-9), the CH Up or Down button or the SET + or – button.
- 5 Press the ENTER button to select ADD or DELETE. If an unmemorized channel was selected (step 4), the channel indication will be red. Press the ENTER button if you wish to ADD the unmemorized channel. The channel indicator will change from red to green when a channel is added and the channel will be memorized. If a memorized channel was selected (step 4), the channel indication will be green.

Press the ENTER button if you wish to DELETE the channel from memory. The channel indicator will change from green to red when a channel is deleted. Repeat Steps 4 and 5 for each channel to be added or deleted.

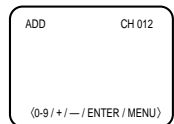

- 6 Press the MENU button three times after adding or deleting all of the desired channels, to return to normal TV viewing.







## STEREO AND SEPARATE AUDIO PROGRAM (SAP)

The TV is equipped with a feature known as Multi-channel TV Sound or MTS. MTS broadcasts greatly enhance TV viewing by bringing you programs with high fidelity stereo sound. MTS also provides an extra channel called the Separate Audio Program or SAP which broadcasters can use to transmit a second language for bilingual transmission or for other purposes.

### LISTENING TO STEREO SOUND

When the TV is turned on or a channel selection is made, make certain that the word "STEREO" appears on the screen. This means that "Stereo" broadcasting is available. You can enjoy stereo sound from the left and right speakers.

- When the "Mono" broadcasting is received, no indication is displayed.
- If the broadcast signal is not strong enough or clear stereo sound is not available, press the AUDIO SELECT button to change to mono sound. The noise should be eliminated. Press it again to return to the stereo sound.

### LISTENING TO SAP (SEPARATE AUDIO PROGRAM)

When the TV is turned on or a channel selection is made, make certain that the letters "SAP" appear on the screen. This means that the "Separate Audio Program" broadcasting is available.

### TO SELECT DESIRED SOUND

Press the AUDIO SELECT button to select the desired sound.

### MONO+SAP BROADCASTING

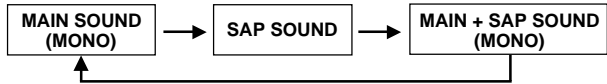

### STEREO+SAP BROADCASTING

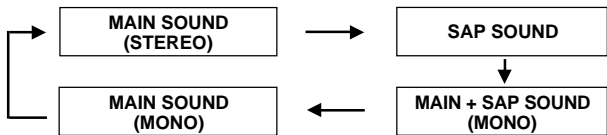

**NOTE:** If connecting this TV with a VCR and/or Cable box, to receive stereo sound you must use audio/video cables for all connections. You must also verify that your VCR and/or Cable box are stereo units.

## SOUND ADJUSTMENTS

Sound controls are factory preset but you can adjust them individually as follows:

To display sound adjustments on the screen, press the MENU button. Press the SET + or – button to select the AUDIO option, then press the ENTER button.

### BASS

Press the ENTER button until "BASS" appears on the screen, then press the SET + or – button to adjust the bass sound.

### TREBLE

Press the ENTER button until "TREBLE" appears on the screen, then press the SET + or – button to adjust the treble sound.

### BALANCE

Press the ENTER button until "BALANCE" appears on the screen, then press the SET + or – button to obtain an equal sound level from both speakers.

### RESET

Pressing the RESET button while making sound adjustments will return all adjustments to the factory preset levels.

**NOTE:** The on-screen display will disappear 6 seconds after finishing an adjustment. The settings can only be adjusted when they are displayed on the TV screen.

## ADJUSTING PICTURE

You can adjust the settings for color, sharpness, contrast, brightness and tint.

- 1 Press the MENU button.
- 2 Press the SET + or – button until the indicator next to "PICTURE" begins to flash, then press the ENTER button.
- 3 Press the ENTER button repeatedly to select the item you want to adjust.

BRIGHTNESS → CONTRAST → COLOR → TINT → SHARPNESS  
↑

- 4 Press the SET + or – button to adjust the setting.

	+	–
<b>BRIGHTNESS</b>	increase brightness	decrease brightness
<b>CONTRAST</b>	increase contrast	decrease contrast
<b>COLOR</b>	brilliant color	pale color
<b>TINT</b>	greenish color	reddish color
<b>SHARPNESS</b>	makes picture clearer	makes picture softer

### TO RETURN TO INITIAL SETTING

Press the RESET button while the picture adjusting mode appears on-screen.

# Memorex®

For additional set-up or operating assistance, please visit our WEBSITE at [www.memcorpinc.com](http://www.memcorpinc.com) or contact CUSTOMER SERVICE at 1-800-919-3647

Please keep all packaging material for at least 90 days in case you need to return this product to your place of purchase or Memorex.

FOR PARTS AND ACCESSORIES, CONTACT FOX INT'L AT 1-800-321-6993



# TROUBLESHOOTING GUIDE

Before requesting service, please refer to the following chart for the symptom and possible solution.

SYMPTOMS	POSSIBLE SOLUTIONS
TV does not operate	<ul style="list-style-type: none"> <li>• Make sure the power cord is plugged in.</li> <li>• Try another AC outlet.</li> <li>• Power is off, check fuse or circuit breaker.</li> <li>• Unplug unit for an hour, then plug it back in.</li> </ul>
Poor sound or No sound	<ul style="list-style-type: none"> <li>• Station or CATV experiencing problems, tune to another station.</li> <li>• Check sound adjustments (Volume and Muting).</li> <li>• Check for sources of possible interference.</li> </ul>
Poor picture or No picture	<ul style="list-style-type: none"> <li>• Station or CATV experiencing problems, tune to another station.</li> <li>• Make sure channels are set into memory.</li> <li>• Check antenna or CATV connections, adjust antenna.</li> <li>• Check for sources of possible interference.</li> <li>• Check picture control adjustments.</li> </ul>
Poor reception on some channels	<ul style="list-style-type: none"> <li>• Station or CATV experiencing problems, tune to another station.</li> <li>• Make sure channels are set into memory.</li> <li>• Station is weak, adjust antenna to receive desired station.</li> <li>• Check for sources of possible interference.</li> </ul>
Poor color or no color	<ul style="list-style-type: none"> <li>• Station or CATV experiencing problems, tune to another station.</li> <li>• Make sure channels are set into memory.</li> <li>• Check picture control adjustments.</li> <li>• Check antenna or CATV connections, adjust antenna.</li> <li>• Check for sources of possible interference.</li> </ul>
Picture wobbles or drifts	<ul style="list-style-type: none"> <li>• Station or CATV experiencing problems, tune to another station.</li> <li>• Make sure channels are set into memory.</li> <li>• CATV company is scrambling signal.</li> <li>• Adjust antenna.</li> </ul>

SYMPTOMS	POSSIBLE SOLUTIONS
No CATV reception	<ul style="list-style-type: none"> <li>• Check all CATV connections.</li> <li>• Set TV/CATV menu option to the CATV mode.</li> <li>• Station or CATV system problems, try another station.</li> </ul>
Horizontal or diagonal bars on screen	<ul style="list-style-type: none"> <li>• Check antenna connections, adjust or re-direct antenna.</li> <li>• Check for sources of possible interference.</li> </ul>
No reception above channel 13	<ul style="list-style-type: none"> <li>• Make sure TV/CATV menu option is in the appropriate mode.</li> <li>• If using antenna, check UHF antenna connections.</li> </ul>
No Remote operation	<ul style="list-style-type: none"> <li>• Batteries are weak, dead or inserted incorrectly.</li> <li>• Remote is out of range, move closer to TV (within 15 feet).</li> <li>• Make sure Remote is aimed at sensor.</li> <li>• Confirm there are no obstructions between the Remote and the TV.</li> <li>• Make sure the power cord is plugged in.</li> </ul>
No reception	<ul style="list-style-type: none"> <li>• Reset your password.</li> </ul>
TV shuts off	<ul style="list-style-type: none"> <li>• No broadcast on station tuned.</li> <li>• Sleep Timer is set.</li> <li>• Power interrupted.</li> </ul>
Closed - Caption is not activated.	<ul style="list-style-type: none"> <li>• TV station experiencing problems or program tuned is not closed captioned. Try another channel.</li> <li>• Check CATV connection or VHF/UHF antenna, reposition or rotate antenna.</li> <li>• Press TV/CAP/TEXT button to turn on the closed caption decoder.</li> </ul>
Display is not shown in your language.	<ul style="list-style-type: none"> <li>• Select proper language in the menu options.</li> </ul>

ENGLISH

# SPECIFICATIONS

Model	MT2252S	MT2271S
AC Power Input:	120V, 60Hz	
AC Power Consumption:	110 Watts	115 Watts
Chassis Construction:	IC Solid state	
Picture Tube:	25" (measured diagonally)	27" (measured diagonally)
Horizontal resolution:	260 lines	
Audio Power Output Rating:	2.5 + 2.5 Watts	
Speaker:	1-1/2" x 2-11/16" Full Range, 8 ohm x 2	
Tuner Type:	181 Channel, Quartz PLL Frequency Synthesized	
Remote Control:	Infrared, Direct Access, 2 x AAA batteries (not supplied)	
Receiving Channels:	VHF 2-13 UHF 14-69 CATV 01-97 (5A)-(A-3) 98-99 (A-2)-(A-1) 14-22 (A)-(I) 23-36 (J)-(W) 37-65 (AA)-(FFF) 66-125 (GGG)-(125)	
Antenna Input Impedance:	75 Ohm (VHF/UHF/CATV) Coaxial Input	
Input/Output:	S-Video Y-Input : 1.0Vp-p/75 ohm C-Input : 0.3Vp-p/75 ohm Video: In (RCA) 1.0Vp-p/75 ohm Out (RCA) 1.0Vp-p/75 ohm Audio: In (RCA) -8dB/50K ohm Out (RCA) -8dB/1K ohm	
Dimensions:	24-5/16" (W) x 19-13/16" (D) x 20-11/16" (H)	25-9/16" (W) x 18-13/16" (D) x 22-1/16" (H)
Weight:	59.9 lbs	77.6 lbs

## ACCESSORIES

Remote Control



# MEMO

---

A series of horizontal dotted lines for writing, spanning the width of the page.





# MEMO

---

Dotted lines for writing content.





## ESPAÑOL

	<b>PRECAUCIÓN</b> RIESGO DE DESCARGA ELÉCTRICA NO ABRIR	
<b>AVISO:</b> PARA REDUCIR EL RIESGO DE DESCARGA ELÉCTRICA, NO RETIRE LA CUBIERTA (O POS TERIOR). EN EL INTERIOR DEL APARATO NO HAY COMPONENTES QUE REQUIERAN SERVICIO DE MANTENIMIENTO POR EL USUARIO. SOLICITE CUALQUIER OPERACION DE MANTENIMIENTO A PERSONAL DE SERVICIO CALIFICADO.		



El símbolo del rayo dentro de un triángulo equilátero tiene por finalidad alertar al usuario acerca de la presencia de tensión peligrosa (sin aislación) en el interior del producto, que puede tener la intensidad suficiente como para constituir un riesgo de descarga eléctrica.



El signo de exclamación dentro de un triángulo equilátero tiene por finalidad alertar al usuario de importantes instrucciones de operación y mantenimiento (servicio) en la literatura que acompaña a este aparato.

**CAUTION:** El usuario corre el riesgo de perder la autorización para hacer funcionar este equipo en caso de que ejecute un cambio o modificación no aprobado por la parte responsable para la conformidad con las Reglas FCC.

**AVISO:** Para reducir el riesgo de incendio o descarga eléctrica, no exponga esta unidad a la lluvia ni a la humedad.

### NOTA:

Por favor guarde todo el material de embalaje durante por lo menos 90 días en caso de que necesite devolver este producto a su lugar de compra o Memorex.

# PARA SU SEGURIDAD

- 1. LEA LAS INSTRUCCIONES** - Antes de usar la unidad, lea detenidamente todas las instrucciones de seguridad y operación.
- 2. CONSERVE ESTE MANUAL DE INSTRUCCIONES** - Conserve las instrucciones de seguridad y operación para consultas futuras.
- 3. RESPETE LAS ADVERTENCIAS** - Observe estrictamente todas las advertencias impresas en la unidad y las incluidas en el manual de instrucciones.

- 4. SIGA LAS INSTRUCCIONES** - Siga todas las instrucciones de operación y uso.
- 5. LIMPIEZA** - Antes de limpiar esta unidad, desconéctela del tomacorriente. No use limpiadores líquidos ni aerosol. Limpie la unidad con un paño húmedo.

- 6. ENCHUFES** - El fabricante de esta unidad no hace ninguna recomendación de accesorios ya que pueden ser peligrosos.
- 7. AGUA Y HUMEDAD** - No use esta unidad cerca del agua -- por ejemplo, cerca de una bañera o lavamanos, cerca del fregadero de la cocina o lavandería, en un piso mojado, o cerca de una piscina.

- 8. ACCESORIOS** - No instale esta unidad en un carro, soporte, trípode o mesa inestables. La unidad podría caerse, causando serios daños a la unidad.

AVISO PARA CARRO PORTATIL  
(símbolo provisto por RETAC)

- 8A.** La combinación de aparato y carro deberá ser movida con cuidado.

Las detenciones bruscas, la fuerza excesiva y las superficies dispares podrán hacer que el aparato y el carro se vuelven.

- 9. VENTILACION** - Las ranuras y aberturas en la parte trasera o inferior del mueble son para ventilación y permiten un funcionamiento fiable de la unidad, protegiendo contra calentamiento excesivo. Estas aberturas no deberán ser bloqueadas ni cubiertas. Para evitar bloquear las aberturas, nunca sitúe la unidad encima de una cama, sofá, alfombra u otra superficie similar. Tampoco instale la unidad cerca o encima de un radiador o calefactor. La unidad no deberá ser instalado en un mueble empotrado, como ser una repisa para libros o bastidor, a menos que se pueda garantizar una ventilación adecuada, o cuando las instrucciones del fabricante así lo especifiquen.



S3126A

- 10. FUENTES DE ALIMENTACION** - Esta unidad sólo deberá ser operada mediante el tipo de fuente de alimentación especificado en la etiqueta indicadora. Si no está seguro del tipo de fuente de alimentación que tiene en su casa, consulte a su distribuidor o a la compañía de electricidad local. En el caso de unidades diseñadas para funcionar a pilas o con otras fuentes de alimentación, consulte el manual de instrucciones respectivo.

- 11. CONEXION A TIERRA O POLARIZACION** - Esta unidad está equipada con una clavija polarizada de corriente alterna (una clavija que tiene una espiga más ancha que la otra). Esta clavija solamente puede ser insertada en el toma-corriente en una sola dirección. Esta es una medida de seguridad. Si no pudiera insertar completamente la clavija en el tomacorriente, vuelva a intentarlo invirtiendo la clavija. Si aún no fuera posible insertar la clavija, tome contacto con un electricista para que reemplace su toma-corriente obsoleto. Si su unidad está equipada con una clavija de conexión a tierra de 3 alambres (una clavija con una tercera espiga de conexión a tierra), no modifique las características de seguridad de la clavija polarizada. Este tipo de clavija sólo puede ser insertado en un tomacorriente con contacto a tierra. Esto también es una medida de seguridad. Si no pudiera insertar la clavija en el tomacorriente, tome contacto con un electricista para que reemplace su tomacorriente obsoleto. No modifique las características de seguridad de la clavija de conexión a tierra.

- 12. PROTECCION DEL CABLE DE ALIMENTACION** - Los cables de alimentación deberán ser tendidos de manera tal que la probabilidad de que sean pisados o aplastados por otros objetos sea mínima. Preste especial atención a las clavijas de los cables, a los receptáculos, y al punto por donde salen del aparato.

## 2





- 13. TORMENTAS ELECTRICAS** - Como medida de protección durante tormentas eléctricas, o cuando la unidad permanezca sin uso durante períodos prolongados de tiempo, desconéctelo del tomacorriente mural y desconecte la antena o sistema de cable. Esto evitará que la unidad resulte dañada por tormentas eléctricas o sobretensiones en la línea de alimentación.
- 14. LINEAS DE ALIMENTACION** - Una antena exterior no deberá ser instalada en la cercanía de líneas de alimentación aéreas ni de otros circuitos de iluminación eléctrica o potencia, o donde pueda caerse y hacer contacto con tales líneas o circuitos. Al instalar un sistema de antena exterior, tenga mucho cuidado de no tocar tales líneas o circuitos de alimentación, ya que el contacto con ellos podría ser fatal.
- 15. SOBRECARGA** - No sobrecargue los toma-corrientes murales ni los cables de extensión, ya que esto podría causar incendios o descargas eléctricas.
- 16. ENTRADA DE OBJETOS Y LIQUIDOS** - Nunca introduzca objetos de ningún tipo por las aberturas de la unidad, ya que podría tocar peligrosos puntos de alta tensión o piezas de cortocircuito, provocando incendios o descargas eléctricas. Nunca derrame ni rocíe ningún tipo de líquido sobre la unidad.
- 17. CONEXION A TIERRA DE LA ANTENA EXTERIOR** - Si se conecta una antena externa o sistema de cable a la unidad, cerciórese de que el sistema de antena o cable está conectado a tierra para darle protección contra sobretensión y acumulación de carga estática. La Sección 810 del Código Nacional de Electricidad, ANSI/NFPA 70, entrega información acerca de la manera correcta de conectar a tierra el mástil y la estructura soportante, puesta a tierra del alambre de entrada a una unidad de descarga de antena, tamaño de los conductores de puesta a tierra, ubicación de la unidad de descarga de la antena, conexión a los electrodos de tierra, y requisitos para el electrodo de tierra.
- 18. SERVICIO** - No intente reparar la unidad usted mismo; al abrir o retirar las cubiertas usted se expondrá a alta tensión y a otros peligros. Solicite todo servicio a personal calificado.
- 19. DAÑOS QUE REQUIERAN REPARACION** - En los siguientes casos, desconecte la unidad del tomacorriente mural y llame a un técnico de servicio calificado:
- Cuando el cable de alimentación o la clavija estén dañados.
  - Si se ha derramado líquido sobre la unidad, o si algún objeto ha caído dentro de la unidad.
  - Si la unidad ha sido expuesta a la lluvia o al agua.
  - Cuando a pesar de haber seguido las instrucciones de operación, la unidad no funcione normalmente. Ajuste solamente los controles indicados en el manual de instrucciones; el ajuste incorrecto de otros controles podrá causar daños a la unidad, la que por lo general requerirá de un prolongado trabajo de reparación (por un técnico calificado) para que sus condiciones normales de operación puedan ser restablecidas.
  - Si la unidad se ha caído o si el gabinete se ha dañado.
  - Cuando la unidad muestre un cambio notorio en su rendimiento.
- 20. PIEZAS DE REPUESTO** - Cuando sea necesario reemplazar piezas, asegúrese de que el técnico de servicio emplee las piezas de repuesto especificadas por el fabricante, o piezas que tengan las mismas características que las piezas originales. Los cambios no autorizados podrán causar incendios, descargas eléctricas y otros problemas.
- 21. REVISION DE SEGURIDAD** - Al finalizar cualquier servicio de mantenimiento o reparación de esta unidad, solicítele al técnico que efectúe comprobaciones de seguridad para determinar si la unidad se encuentra o no en condiciones óptimas de operación.
- 22. INSTALACION EN PARED O TECHO**  
Si se instala esta unidad en pared o techo siga la instalación recomendada por el fabricante de un montante diseñado específicamente para este tipo de producto. Use sólo un montante que pueda acomodar el peso y el tamaño de su unidad. Si la instalación del montante requiere que se practiquen perforaciones en esta unidad, esto invalidaría la garantía del fabricante.
- 23. CALOR** - El producto debe ser situado lejos de fuente de calor como radiadores, reguladores de calefacción, estufas u otros productos (incluyendo amplificadores) que se producen calor.
- 24. NOTA PARA LA PERSONA QUE INSTALE EL SISTEMA CATV** - Se ha incluido este recordatorio para llamar la atención de quien instale el sistema CATV, con respecto al Artículo 820-40 de la NEC, que entrega directivas de guía para realizar una conexión adecuada a tierra y, en particular, especifica que el cable de puesta a tierra debe ser conectado al sistema de conexión a tierra del edificio, lo más cerca del punto de entrada del cable como sea posible.

EJEMPLO DE CONEXION A TIERRA DE LA ANTENA SEGUN EL CODIGO NACIONAL DE ELECTRICIDAD

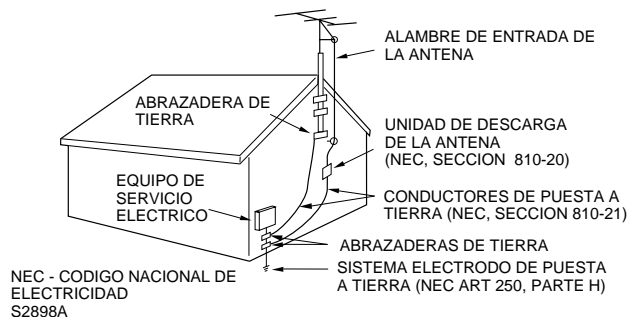



## CARACTERISTICAS

- **181 canales de TV cable** - El sistema de sintonización es capaz de recibir los 68 canales de VHF/UHF de emisión estándar disponibles en su área. Al ser usado con un sistema de TV cable, este sistema puede sintonizar las frecuencias de VHF estándar y 113 frecuencias de TV cable. El número real de canales recibidos dependerá de la recepción de canales en su área y del servicio de TV cable al que usted esté suscrito.
- **Indicaciones en la pantalla en 3 idiomas** - Indica el canal, temporizador para dormir, nivel de volumen, silenciamiento, indicadores de texto/capiones y ajustes de control de imagen. Pueden aparecer en inglés, español o francés.
- **Temporizador de desactivación automática** - Controlando esta función desde la unidad de control remoto, usted podrá programar el televisor para que se apague automáticamente después de un período de hasta 120 minutos.
- **Protección de la memoria** - En caso de interrupciones en el suministro de energía al televisor, este sistema evita la pérdida de los canales memorizados.
- **Chip V** - La función de prohibición para menores con Chip V puede leer la clasificación de un programa de TV o película, si el programa tiene codificada esta información. El Chip V permite seleccionar el nivel de prohibición.
- **Ajustes de imagen usando la unidad de control remoto** - La indicación en pantalla permite realizar precisos ajustes de BRILLO, COLOR, CONTRASTE, NITIDEZ y TINTE desde la unidad de control remoto.
- **Descodificador de subtítulos** - Exhibe subtítulos de texto en una tercera parte de pantalla completa de TV para personas con problemas de audición.
- **Recepción estéreo/SAP** - Este TV fue diseñado para recibir programas de estéreo y de audio por separado (SAP).

## UBICACION DE LOS CONTROLES

DELANTERA

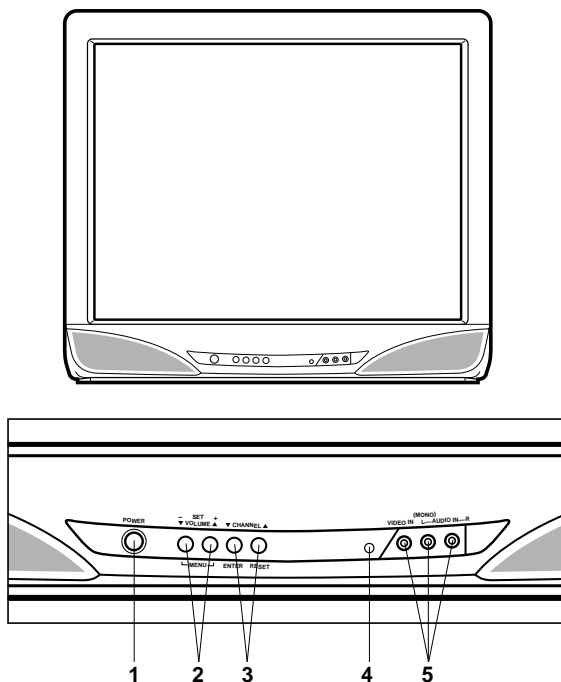

TRASERA

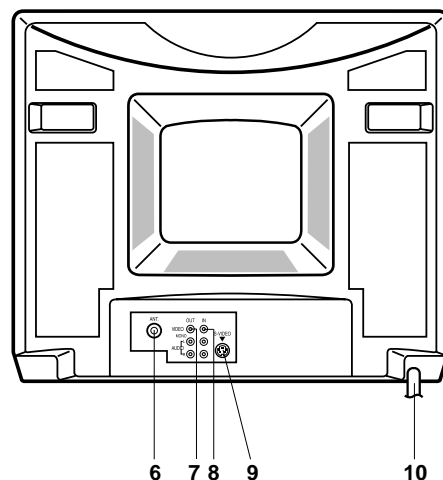

1. **Interruptor de alimentación (POWER)** - Presione este interruptor para encender y apagar el televisor.
2. **Botones de volumen (VOLUME ▲ / ▼)** - Utilice estos botones para aumentar o disminuir el nivel de volumen.  
**(Botones MENU)** - Presione ambos botones para que aparezca la función de menú en la pantalla.  
**(Botones SET+ / -)** - Presione para seleccionar el ajuste deseado durante las operaciones en la pantalla.
3. **Botones selectores de canal (CHANNEL ▲ / ▼)** - Utilice estos botones para seleccionar alguno de los canales almacenados en la memoria.  
**(Botón ENTER)** - Presione para entrar o seleccionar información para las operaciones en la pantalla.  
**(Botón RESET)** - Presione para reposicionar los ajustes de la imagen en pantalla y de sonido a sus posiciones de preajuste de fábrica. Presione para reposicionar una contraseña en el modo de ajuste V-CHIP Password.

4

4. **Sensor de control remoto** - Recibe las señales provenientes del control remoto.
5. **Tomas FRONT AUDIO (L/R) VIDEO IN** - Aquí pueden conectar desde una fuente externa los cables de señales de audio y video.
6. **Conector de entrada de ANTENA VHF/UHF** - Conecte una antena VHF/UHF o un TV cable a este conector.
7. **Tomas REAR AUDIO (L/R) VIDEO OUT** - Se usa para la salida de señales de audio y video a un TV, amplificador o VCR.
8. **Tomas REAR AUDIO (L/R) VIDEO IN** - Aquí pueden conectar desde una fuente externa los cables de señales de audio y video.
9. **Toma S-VIDEO IN** - Aquí puede conectar el cable de señal S-Video desde una fuente externa.
10. **Cordón de CA** - Conéctelo a un enchufe de 120V, 60Hz.





## CONTROL REMOTO

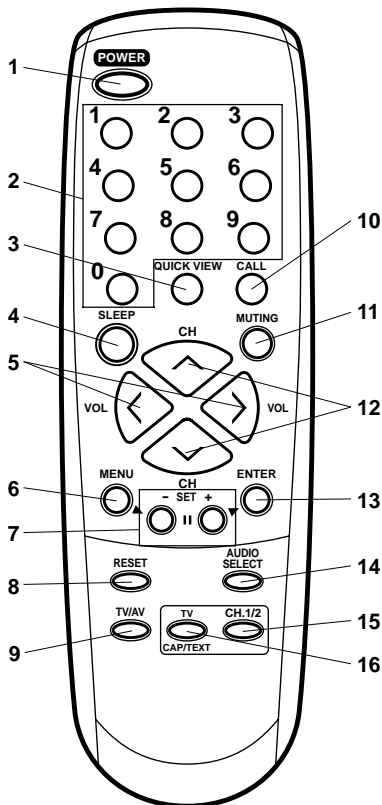

1. **Interruptor de alimentación** - Para encender y apagar el televisor.
2. **Botones de selección directa de canal (0-9)** - Permite el acceso directo a cualquier canal de TV, videgrabadora o caja de cable/satélite.
3. **Botón de visión rápida (QUICK VIEW)** - Esta función le permite retornar al canal previamente seleccionado; simplemente presione el botón QUICK VIEW. Para retornar al canal que estaba viendo, vuelva a presionar este botón.

Antes de usar la unidad control remoto deben ser instaladas las pilas.

### COMO INSTALAR LAS PILAS

1. Abra la tapa del compartimiento de las pilas.

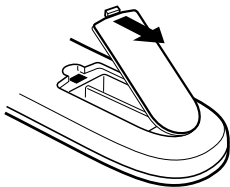

2. Instale dos pilas "AAA" (tipo lápiz)

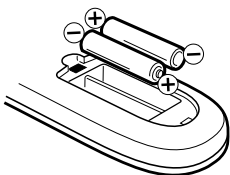

3. Replace the battery compartment cover.

4. **Botón SLEEP** - Para hacer que el televisor se apague después de un período de tiempo prefijado, presione el botón SLEEP del unidad de control remoto. La indicación disminuirá en intervalos de 10 minutos cada vez que el botón sea presionado (en el orden de 120, 110, 100, ... 20, 10, 0.). Una vez programado el tiempo de desactivación automática, la indicación desaparecerá de la pantalla, después de lo cual volverá a aparecer momentáneamente cada diez minutos para recordarle que la función de desactivación automática está activada. Para confirmar el tiempo de desactivación automática, presione el botón SLEEP una vez; el tiempo restante será momentáneamente exhibido. Para cancelar la función de desactivación automática, presione repetidamente el botón SLEEP hasta que la indicación sea 0.
5. **Botones Subir/Bajar de VOLUME** - Presione el boton Subir para aumentar el volumen; presione el botón Bajar para reducir el nivel de volumen.
6. **Botón MENU** - Presione este botón para indicar el menú de función en la pantalla.
7. **Botones de SET + / -** - Presione los botones para seleccionar los ajustes deseados durante las operaciones en pantalla.
8. **Botón de reposición (RESET)** - Presione para reposicionar los ajustes de la imagen en pantalla y de sonido a sus posiciones de preajuste de fábrica. Presione para reposicionar una contraseña en el modo de ajuste V-CHIP Password. Presione para retornar la contraseña en el modo de ajuste de contraseña V-CHIP.
9. **Botón TV/AV** - Cambia entre las entradas de TV y externa.
10. **Botón de llamada (CALL)** - Cuando este botón sea presionado, el canal sintonizado aparecerá en la esquina superior derecha de la pantalla de TV. Presione nuevamente el botón para borrar la indicación de la pantalla.
11. **Botón de silenciamiento (MUTING)** - Para cortar el sonido, presione este botón una vez. El televisor será silenciado y la indicación "MUTING" aparecerá en la pantalla. Para desactivar la función de silenciamiento, vuelva a presionar el botón de silenciamiento (MUTING) o presione el botón de aumento o disminución de volumen (VOL Subir o Bajar).
12. **Botones selectores de canal (CH Subir/Bajar)** - Utilice para cambiar los canales para el TV y caja de cable.
13. **Botón ENTER** - Presiónelo para introducir o seleccionar la información de las operaciones en pantalla.
14. **Botón de AUDIO SELECT** - Conmuta el sonido entre monoaural y estéreo y SAP cuando se reciben transmisiones en estéreo o SAP.
15. **Botón CH1/2** - Para cambiar entre el canal 1 y el canal 2 en el modo de cerrado/subtitulado.
16. **Botón de TV/CAP/TEXT** - Presione este botón para cambiar entre TV normal y los dos modos de subtítulo cerrado (subtítulo y texto en una tercera parte de pantalla completa). Subtítulo cerrado indicará el texto en pantalla para los usuarios con problemas de audición.

Utilice pilas de tamaño "AAA" tipo lápiz (no suministradas) para la unidad control remoto. Las pilas duran aproximadamente un año, dependiendo de cuánto se utilice el control remoto. Para su mejor funcionamiento se recomienda que las pilas se reemplacen en forma anual, o cuando el funcionamiento del control remoto sea errático. No mezcle pilas nuevas y viejas.

### PRECAUCIONES PARA LAS PILAS

Se deben tomar las siguientes precauciones cuando se usan las pilas para el control remoto.

- Utilice solo el tipo y tamaño de pila especificado.
- Asegurese de colocar correctamente la polaridad como está señalado en el compartimiento para pilas. Las pilas invertidas pueden causar daño al control.
- No mezcle diferentes tipos de pilas (por ejemplo: alcalinas, zinc-carbon), o pilas viejas con pilas nuevas.
- Si Ud. no utiliza el control por un largo período de tiempo, saque las pilas para prevenir daños por posible fuga de electrolito.
- No trate de recargar las pilas que no son recargables; pueden sobrecalentarse y reventar. (Siga las instrucciones del fabricante de pilas.)

# CONEXIONES DE ANTENA

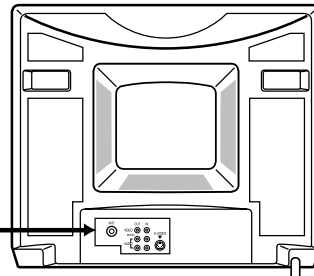
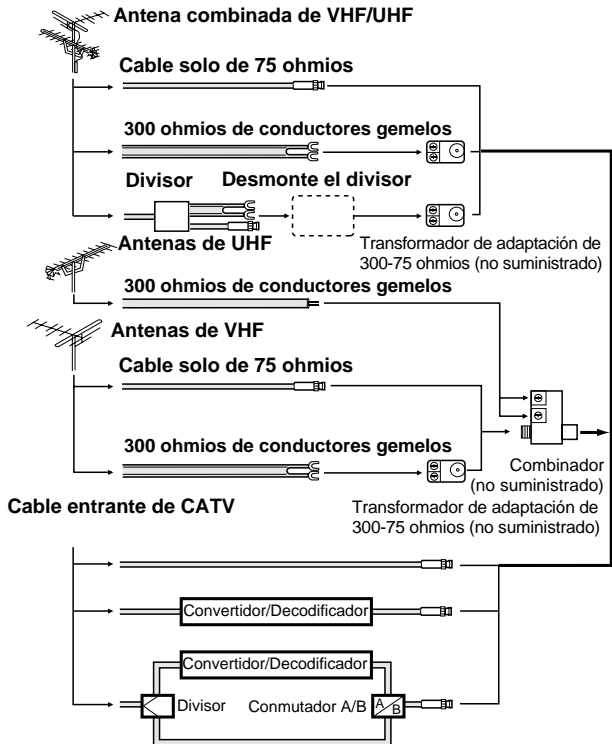

Este televisor, puede sintonizar la mayoría de los canales por cable sin necesidad de recurrir al convertidor suministrado por los canales de cable. Algunas compañías de cable ofrecen "canales pagados premiados" en los cuales la señal está codificada. La decodificación de esas señales para la obtención de una señal normal, requiere el uso de un decodificador que es generalmente provisto por la compañía de cable.

## Antenas de VHF/UHF separadas

Conecte el cable de 75 ohmios desde antena de VHF y UHF de conductores gemelos al combinador (no suministrado). Fije el combinador al soporte de antena.

**NOTA:** Si su antena de VHF tiene un cable de conductores gemelos, use un transformador de adaptación de 300-75 ohmios (no suministrado), luego conecte el transformador al combinador.

## PARA LOS ASOCIADOS A UN SERVICIO DE TV POR CABLE BASICO

Para un servicio de cable básico que no requiera convertidor/decodificador, conecte el cable coaxial CATV 75 ohmios directamente a la entrada de antena en la parte trasera del televisor.

## PARA LOS ASOCIADOS A UN SERVICIO DE TV POR CABLE "CODIFICADO"

Si Ud. está asociado a un servicio de cable que requiere el uso de un convertidor/decodificador conecte el cable de bajada de antena al convertidor/decodificador y conecte la salida de ésta a la entrada de antena en la parte trasera del televisor. Sintonice el televisor en el canal de salida del convertidor/decodificador (usualmente canal 3 ó 4) y utilice el convertidor/decodificador para la selección de canales.

## PARA ASOCIADOS A UN SERVICIO DE CABLE BASICO CON CANALES ESPECIALES CODIFICADOS

Si Ud. está asociado a un servicio de cable en el cual los canales básicos son comunes y los canales especiales necesitan un convertidor/decodificador, puede utilizar un divisor de señal (a veces llamada "acoplador") y una caja de interruptor de cambio A/B. Siga el conexionado como se muestra en la figura. Con la interruptor en la posición "B", Ud. puede sintonizar directamente cualquier canal común en su televisor. Con la interruptor en la posición "A", puede seleccionar los canales codificados desde el convertidor/decodificador sintonizando el televisor en el canal de salida del convertidor/decodificador (canal 3 ó 4).

## Antena combinada de VHF/UHF (Cable solo de 75 ohmios o de conductores gemelos de 300 ohmios)

Conecte el cable de 75 ohmios desde antena combinada de VHF/UHF al soporte de antena.

Si su antena combinada es un cable de 300 ohmios de conductores gemelos, use un transformador de adaptación de 300-75 ohmios (no suministrado).

## Antena combinada de VHF/UHF (VHF separada y UHF 300 ohmios de conductores gemelos)

Conecte el cable de conductores gemelos de UHF al combinador (no suministrado). Conecte el cable de conductores gemelos de VHF al transformador de adaptación de 300-75 ohmios (no suministrado). Fije el combinador al soporte de antena.

# CONEXIONES DE TOMA AUDIO/VIDEO

La instalación exacta a utilizar para hacer las conexiones de los distintos componentes de video y audio en el TV depende del modelo y funciones de cada componente. Confirme en el manual de instrucciones de cada componente para la posición de las entradas y salidas de video y de audio.

Los diagramas de conexión a continuación son sugerencias. Puede ser necesario modificarlos según los equipos que posee. Los diagramas muestran sólo las conexiones de componentes de video y audio.

Presione el botón selector TV/AV para seleccionar el modo AV para utilizar el TV como monitor.

Haga funcionar su videograbadora como lo haría normalmente.

## SELECCION TV/AV

Si conecta el TV en la videograbadora, videocámara o juego de TV, puede seleccionarlo presionando el botón TV/AV.

Presione repetidamente el botón TV/AV para seleccionar el modo deseado.

Aparecerá "AUX1" o "AUX2" en la pantalla durante 4 segundos.



### 1. Para conectar el TV a una videograbadora

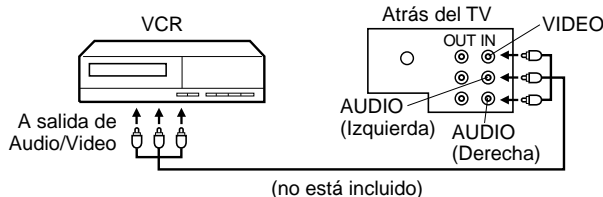

6

### 2. Para conectar el TV a un juego de TV.

El TV puede utilizarse también como pantalla para muchos juegos de video. Sin embargo, debido a que existe una gran variedad de tipos diferentes de señales generadas por estos aparatos y diferentes requisitos de conexión correspondientes, no se han incluido todas las posibilidades posibles en los diagramas de conexión sugeridos. Para más detalles, deberá consultar el manual de instrucciones de cada componente.

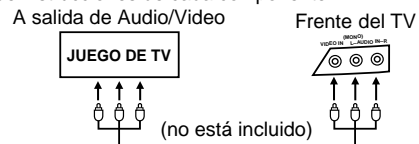

### 3. Para conectar el TV a la videocámara

Para reproducir de la videocámara, conecte la videocámara en el TV tal como se indica.

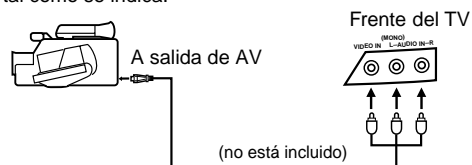



## CONEXIONES DE LA TOMA DE AUDIO / VIDEO (CONTINUACIÓN)

### 4. Para conectar el TV a un VCR con una toma S-VIDEO

Si conecta un VCR con una toma S-video a la toma S-VIDEO de la parte posterior del TV, también debe conectar los cables de audio a las tomas AUDIO IN de la parte posterior del TV. El cable S-video sólo transporta la señal de vídeo. La señal de audio es independiente.

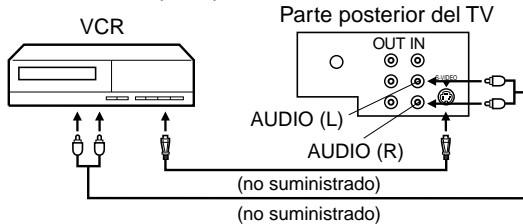

**NOTA:** Cuando el cable S-video y el cable de vídeo estándar se conectan al mismo tiempo, el cable S-video toma preferencia.

## AJUSTE DE LENGUA

Este TV puede mostrar las indicaciones en la pantalla en inglés, español o francés. La selección de idioma en la pantalla (paso 3) aparecerá automáticamente en la pantalla cuando presione el botón MENU al principio. Seleccione primero el idioma preferido y vaya a las otras opciones de menú.

- 1 Presione el botón MENU.
- 2 Presione el botón SET + ó - para seleccionar el modo LANGUAGE, y después presione el botón ENTER.

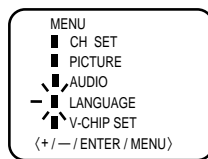

- 3 Presione el botón SET + ó - hasta que el indicador "▶" señale la lengua deseada: inglés (ENGLISH), español (ESPAÑOL) o francés (FRANCAIS), y después presione el botón ENTER.

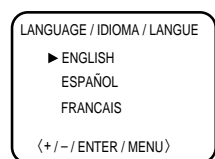

- 4 Presione el botón MENU otra vez para volver a la imagen normal de TV.

**NOTA:**

Si español o francés se ha escogido, los indicadores de Subtítulo Cerrado será en la lengua seleccionada, pero el texto de Subtítulo Cerrado será no afectado por la selección de lengua.

## OPERACION DEL TELEVISOR

Antes de hacer funcionar su TV, presione el botón TV en la parte inferior del remoto para controlar el TV utilizando el remoto.

- 1 Para encender el televisor, presione el interruptor de alimentación (POWER).
- 2 Ajuste el volumen al nivel deseado usando los botones de aumento/disminución de volumen (VOL > / < ).  
  
El nivel de sonido se indicará en la pantalla de TV mediante barras verdes y un número. Cuando el nivel de sonido aumente, también aumentará el número de barras y el número en la pantalla. De igual forma, el número de barras disminuirá cuando disminuya el nivel.
- 3 Ajuste la opción de menú de TV/CATV al modo deseado. Al despacharse de fábrica, esta opción de menú está en el modo de CATV. Vea "PARA MEMORIZAR CANALES".

TV - Canales de VHF/UHF  
CATV - Canales de CABLE TV

- 4 Botones selectores de canal (CH ^ / v )  
Presione y libere el botón selector de canal en ^ o v . La unidad se detendrá automáticamente en el siguiente canal almacenado en la memoria. Presione y mantenga presionado el botón para hacer que los canales cambien más rápido.

Antes de seleccionar canales, éstos deberán ser almacenados en la memoria del televisor. Consulte la sección "PARA MEMORIZAR CANALES".

### Botones de selección directa de canal (0-9)

Utilice estos botones para seleccionar canales. El número del canal será indicado en la esquina superior derecha de la pantalla de TV. Si se selecciona un número de canal inválido, la pantalla volverá al canal anterior.

### Selección directa de canal en modo de TV

Cuando la opción de menú de TV/CATV está en el modo de TV, todos los canales pueden seleccionarse instantáneamente usando dos botones. (Por ejemplo, para seleccionar el canal 2, presione "0" y "2". Si usted sólo presiona "2", la selección del canal se retardará unos segundos.) Para los canales de 10 en adelante, presione los dos dígitos en orden.

### Selección directa de canal en modo CATV

Cuando la opción de menú de TV/CATV está en el modo de CATV, los canales pueden seleccionarse como sigue:

- CANAL 1-9 Presione "0" dos veces, y luego 1-9 según sea necesario. Por ejemplo, para seleccionar el canal 2, presione "002".
- CANAL 10-12 Primero presione "0", y luego los 2 dígitos restantes. Por ejemplo, para seleccionar el canal 12, presione "012".
- CANAL 13-99 Presione los 2 dígitos en orden. Por ejemplo, para seleccionar el canal 36, presione "36".
- CANAL 100-125 Presione los 3 dígitos en orden. Por ejemplo, para seleccionar el canal 120, presione "120".

**NOTA:** Si el canal sintonizado deja de transmitir programas, el televisor se apagará automáticamente al cabo de 15 minutos.

### SLEEP

Para hacer que el televisor se apague después de un período de tiempo prefijado, presione el botón SLEEP del unidad de control remoto. La indicación disminuirá en intervalos de 10 minutos cada vez que el botón sea presionado (en el orden de 120, 110, 100, ... 20, 10, 0). Una vez programado el tiempo de desactivación automática, la indicación desaparecerá de la pantalla, después de lo cual volverá a aparecer momentáneamente cada diez minutos para recordarle que la función de desactivación automática está activada. Para confirmar el tiempo de desactivación automática, presione el botón SLEEP una vez; el tiempo restante será momentáneamente exhibido. Para cancelar la función de desactivación automática, presione repetidamente el botón SLEEP hasta que la indicación sea 0.

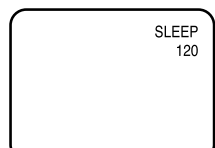



# PARA MEMORIZAR CANALES

Este televisor está equipado con una función de memorización de canales que permite avanzar o retroceder al siguiente canal almacenado en la memoria, pasando por alto los canales no deseados.

Antes de seleccionar canales, éstos deberán estar programados en la memoria del televisor. Además de los canales normales de VHF y UHF, este televisor puede recibir hasta 113 canales de TV cable. Para usar el televisor con una antena, coloque la opción de menú de TV/CATV al modo de TV. Cuando sale de fábrica, la opción de menú TV/CATV está en el modo CATV.

## SELECCION DE TV/CATV

- 1 Presione el botón MENU.
- 2 Presione el botón SET + ó – hasta que el indicador "CH SET" empiece a parpadear seguidamente, y a continuación presione el botón ENTER.
- 3 Presione el botón SET + ó – hasta que el indicador "TV/CATV" empiece a parpadear seguidamente.
- 4 Presione el botón ENTER para seleccionar el modo TV o CATV. La flecha indica el modo seleccionado.
- 5 Presione el botón MENU dos veces para volver a la imagen normal de TV.

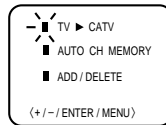
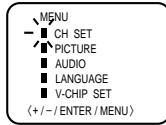

El cuadro abajo muestra el sistema típico de la localización de los canales por cable.

## CANALES CATV

Números en este TV	14	15	16	17	18	19	20	21	22
Canal de CATV correspondientes	A	B	C	D	E	F	G	H	I
23	24	25	26	27	28	29	30	31	32
J	K	L	M	N	O	P	Q	R	S
41	42	43	44	45	46	47	48	49	50
EE	FF	GG	HH	II	JJ	KK	LL	MM	NN
59	60	61	62	63	64	65	66	67	68
WW	AA	BB	CC	DD	EE	FF	GG	HH	II
77	78	79	80	81	82	83	84	85	86
RRR	SSS	TTT	UUU	VVV	WWW	XXX	YYY	ZZZ	86
87	88	89	90	91	92	93	94	95	96
A-5	A-4	A-3	A-2	A-1	100	101	102	103	104
113	114	115	116	117	118	119	120	121	122
113	114	115	116	117	118	119	120	121	122

**NOTA:** Póngase en contacto con la compañía de cable para determinar el tipo de sistema de cable usado en su área.

## MEMORIA AUTOMATICA DE CANAL

- 1 Presione el botón MENU.
- 2 Presione el botón SET + ó – hasta que el indicador "CH SET" empiece a parpadear seguidamente, y a continuación presione el botón ENTER.
- 3 Presione el botón SET + ó – hasta que el indicador "AUTO CH MEMORY" empiece a parpadear seguidamente, y a continuación presione el botón ENTER. El TV comenzará a memorizar todos los canales disponibles en su área.
- 4 Presione el botón MENU dos veces para volver a la imagen normal de TV.

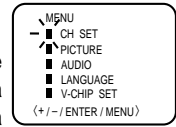

## PARA AÑADIR/BORRAR CANALES

- 1 Presione el botón MENU.
- 2 Presione el botón SET + ó – hasta que el indicador "CH SET" empiece a parpadear seguidamente, y a continuación presione el botón ENTER.
- 3 Presione el botón SET + ó – hasta que el indicador "ADD/DELETE" empiece a parpadear seguidamente, y a continuación presione el botón ENTER.
- 4 Seleccione los canales deseados a agregar o borrado mediante los botones de Selección Directa de Canal (10 teclas, 0-9), el botón CH Subir/Bajar o el botón SET + ó –.

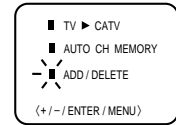
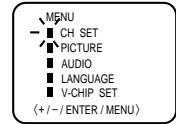

- 5 Presione el botón ENTER para seleccionar ADD o DELETE. Si un canal no memorizado se ha seleccionado (paso 4), el indicador de canal será en rojo. Presione el botón ENTER si usted desea añadir el canal no memorizado. Cuando un canal se añadido, el indicador de canal cambiará de rojo a verde y el canal será memorizado. Si un canal memorizado se ha seleccionado (paso 4), el indicador de canal será en verde.

Presione el botón ENTER si usted desea borrar el canal de la memoria. Cuando el canal se borrado, el indicador de canal cambiará de verde a rojo.

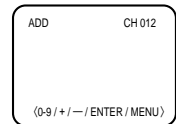

Repita los pasos 4 y 5 para ser añadido o borrado cada canal.

- 6 Presione el botón MENU tres veces después de añadir o borrar todos los canales deseados, para volver a la imagen normal de TV.





## SELECCION DE CHIP V

Este televisor tiene un control V-CHIP para fijar una prohibición y controlar el acceso para ver determinados canales.

- 1 Presione el botón SET + ó – para seleccionar la opción V-CHIP SET y presione el botón ENTER.
- 2 Entre su contraseña (4 cifras) utilizando los botones de selección de canal directo (0-9).  
En el caso de haber entrado una contraseña equivocada, presione el botón RESET. A continuación, presione el botón ENTER.
- 3 Entre la misma contraseña para confirmarla, y presione el botón ENTER.
- 4 Presione el botón SET + ó – para seleccionar la opción V-CHIP. Presione el botón ENTER para activar a ON.
- 5 Presione el botón SET + ó – para seleccionar la opción TV RATING o MOVIE RATING. Presione el botón ENTER.
- 6 Presione el botón SET + ó – para seleccionar la prohibición deseada para el video o canal de TV aplicable. Presione el botón ENTER.
- 7 Presione el botón MENU hasta que se borre la pantalla MENU.

### NOTAS:

- Si no puede localizar o pierde la contraseña, puede cancelar la contraseña existente usando el siguiente procedimiento:
  - Oprima el botón VOLUMEN ▼ de la unidad principal.
  - Siga oprimiendo el botón VOLUMEN ▼, simultáneamente, oprima la tecla "0" del control remoto durante unos cuantos segundos.
- Si desea cambiar la contraseña, siga los pasos 1 y 2 y seleccione la opción "CHANGE PASSWORD" para entrar su nueva contraseña.
- La función de chip V se activa sólo en los programas y cintas que tienen la señal de nivel de prohibición.
- Cuando se prohíbe un programa con la función del Chip V, el programa prohibido no puede verse según su contenido. Cuando el programa empieza, aparecerá "ENTER PASSWORD" en la pantalla. Para cancelar el Chip V temporalmente, entre la contraseña. Si cambia de canal o desconecta el TV cuando el Chip V está cancelado temporalmente, volverá a activarse el Chip V seleccionado.
- Si está cambiando los canales utilizando una videograbadora o una caja de cable mientras que el TV está sintonizando en el canal 3 ó 4, el V-Chip funciona de forma diferente. Cuando entre su contraseña para cancelar temporalmente el bloqueo en cualquier canal, se desactivará enteramente la función del V-Chip para todas las emisoras. Para reponer el V-Chip, desconecte el TV y vuelva a conectar.
- Algunas cajas de cable fueron diseñadas con una función de retardo, en algunos casos puede demorar unos 10 segundos para que un programa aparezca después de entrar una contraseña.

## SUBTÍTULO CERRADO

### ¿QUE ES LA RECEPCION DE TEXTO?

Este televisor tiene capacidad para descodificar y mostrar los programas de televisión con emisión de texto. Esta función mostrará el texto en pantalla para los usuarios con problemas de audición o traducirá y mostrará el texto que se encuentre en otra lengua.

### PARA VER LOS SUBTITULOS CERRADOS

Presione el botón TV/CAP/TEXT en el mando a distancia para cambiar entre el TV normal y los dos modos de subtítulos cerrados (subtítulos y texto en toda la pantalla).

**Leyendas:** Este modo de recepción de texto mostrará el texto en pantalla en inglés o otra lengua (dependiendo de la programación del botón CH. 1/2 de recepción de texto). Generalmente las emisiones de textos en inglés son recibidas en el canal 1 de recepción de texto y los textos en otras lenguas son recibidos en el canal 2 de recepción de texto.

- Cuando está activando el descodificador de subtítulo cerrado, habrá una demora corta antes de aparecer texto de subtítulo cerrado en la pantalla.
- El texto del programa aparecerá en pantalla solo en aquellas áreas donde exista este tipo de servicio.
- Si no se recibe la señal de emisión de texto, no aparecerán leyendas, pero el televisor permanecerá en el modo de recepción de texto.
- Ocasionalmente podrán aparecer faltas de ortografía o caracteres extraños durante la recepción de texto. Esto es normal en este modo, especialmente con los programas en vivo. Esto se debe a que durante los programas en vivo, los textos son ingresados sin edición, ya que no hay tiempo para la misma.
- Cuando las leyendas estén en pantalla, puede ser que las indicaciones de funciones como volumen y silenciamiento no aparezcan ya que interferirían con las leyendas.
- Algunos sistemas de cable y sistemas de protección contra copias pueden interferir con la señal de emisión de texto.
- Si utiliza una antena interior o si la recepción del TV es muy insuficiente, el texto de las emisiones puede no aparecer o mostrar caracteres extraños y errores de ortografía. En tal caso, ajuste la antena para mejorar la recepción o utilice una antena externa.

### PROHIBICION DE TV

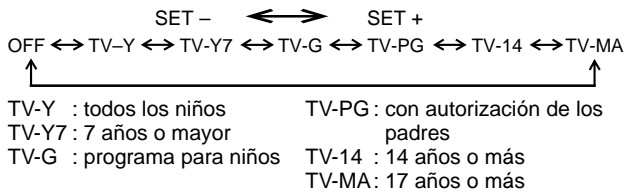

Cuando seleccione TV-Y7, TV-PG, TV-14 o TV-MA, presione el botón CALL para mostrar el nivel de prohibición. Presione el botón SET + o – para seleccionar la clasificación deseada. Presione el botón ENTER para seleccionar el ajuste ON u OFF.

### PROHIBICION DE PELICULAS

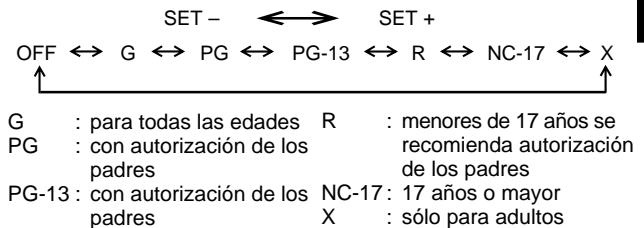

ESPAÑOL



## PROGRAMA DE AUDIO SEPARADO (SAP) Y ESTEREO

El aparato de TV está equipado con una función conocida como sonido de TV multicanal o MTS. Las transmisiones MTS permiten disfrutar mejor de la TV ya que sus programas tienen un sonido en estéreo de alta fidelidad. MTS también tiene un canal adicional llamado programa de audio separado o SAP que los canales de TV pueden utilizar para transmitir un segundo idioma en las transmisiones bilingües o para otros propósitos.

### PARA ESCUCHAR SONIDOS EN ESTEREO

Cuando el aparato de TV está encendido o se hace una selección de canal, asegúrese de que aparece "STEREO" en la pantalla. Esto significa que se pueden recibir transmisiones en "Estéreo". Puede disfrutar de los sonidos en estéreo utilizando las altavoces izquierdo y derecho.

- Cuando se reciben transmisiones "MONO" no aparece ninguna indicación.
- Si la señal transmisora no es lo suficientemente fuerte o no puede escuchar nítidamente los sonidos en estéreo, presione el botón AUDIO SELECT para cambiar a un sonido monoaural. Con este deberán eliminarse los ruidos. Presione nuevamente para escuchar los sonidos en estéreo.

### PARA ESCUCHAR EN SAP (PROGRAMA DE AUDIO SEPARADO)

Cuando el aparato de TV está encendido o se hace una selección de canal, asegúrese de que aparece SAP en la pantalla. Esto significa que se puede recibir transmisiones en "Programa de audio separado".

### PARA SELECCIONAR SONIDO DESEADO

Presione el botón AUDIO SELECT para seleccionar el sonido deseado.

### TRANSMISION MONOAURAL+SAP

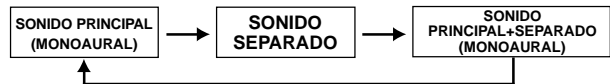

### TRANSMISION ESTEREO+SAP

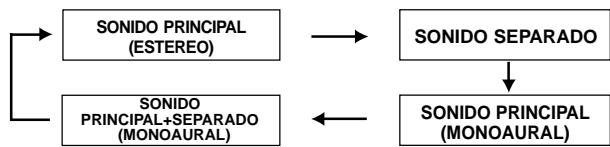

**NOTA:** Si conecta este aparato de TV con un aparato de vídeo o un sintonizador por cable, debe utilizar cables de audio/vídeo estéreo para poder recibir sonido estéreo. Además, debe comprobar que el aparato de vídeo o el sintonizador por cable sean unidades estéreo.

## AJUSTES DE SONIDO

Los controles de sonido se han ajustado en fábrica pero puede ajustarlos individualmente de la siguiente forma: Para que aparezcan los ajustes de sonido en la pantalla, presione el botón MENU. Presione el botón SET + o – para seleccionar la opción AUDIO y presione el botón ENTER.

### GRAVES

Presione el botón ENTER hasta que aparezca "BASS" en la pantalla y presione el botón SET + o – para ajustar el sonido de graves.

### AGDOS

Presione el botón ENTER hasta que aparezca "TREBLE" en la pantalla y presione el botón SET + o – para ajustar el sonido de agudos.

### BALANCE

Presione el botón ENTER hasta que aparezca "BALANCE" en la pantalla y presione el botón SET + o – para obtener el mismo nivel de sonido para ambos altavoces.

### REPOSICION

Presione el botón RESET mientras se hacen ajustes de sonido para volver los ajustes a sus niveles ajustados de fábrica.

**NOTA:** Las indicaciones en la pantalla desaparecen 6 segundos después de terminar los ajustes o cuando se presiona el botón CALL. Los ajustes sólo pueden cambiarse cuando aparecen en la pantalla de TV.

## AJUSTE DE IMAGEN

Se pueden hacer los ajustes de color nitidez, contraste, brillo y tinte.

- 1 Presione el botón MENU.
- 2 Presione el botón SET + ó – hasta que el indicador al lado de "PICTURE" empiece a parpadear y presione el botón ENTER.
- 3 Presione el botón ENTER repetidamente para seleccionar el punto que desea ajustar.

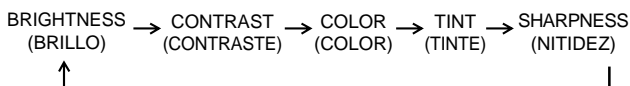

- 4 Presione el botón SET + ó – dos veces para hacer el ajuste.

	+	-
<b>BRILLO</b>	aumenta el brillo	disminuye el brillo
<b>CONTRASTE</b>	aumenta el contraste	disminuye el contraste
<b>COLOR</b>	color brillante	tiene un color pálido
<b>TINTE</b>	color hacia el verde	color rojizo
<b>NITIDEZ</b>	le imagen es más nítida	le imagen es más suave

### PARA VOLVER AL AJUSTE INICIAL

Presione el botón RESET cuando aparece en la pantalla el modo de ajuste de imagen.

# Memorex®

Para información adicional sobre los ajustes u operación, favor de visitar nuestra página web [www.memcorpinc.com](http://www.memcorpinc.com) o llamar a servicio a clientes al no. 1-800-919-3647. Favor de conservar todo el empaque por lo menos por 90 días en caso de que tenga que volver este producto al lugar de compra o a memorex para obtener refacciones y accesorios, comunicarse a fox int'l al no. 1-800-321-6993





## ANTES DE SOLICITAR SERVICIO

Antes de solicitar servicio, verifique los puntos síntoma y posible solución en la siguiente tabla.

SINTOMA	POSIBLE SOLUCION	SINTOMA	POSIBLE SOLUCION
El televisor no funciona	<ul style="list-style-type: none"> <li>• Verifique que el cable de alimentación esté conectado.</li> <li>• Pruebe con otro tomacorriente de CA.</li> <li>• La alimentación está desconectada; revise el fusible o el interruptor automático.</li> <li>• Desconecte la unidad, y vuelva a conectarla al cabo de una hora.</li> </ul>	La recepción CATV no es posible	<ul style="list-style-type: none"> <li>• Revise todas las conexiones del sistema CATV.</li> <li>• Ajuste la opción de menú de TV/CATV al modo CATV.</li> <li>• La estación o el servicio de TV cable están con problemas; pruebe con otra estación.</li> </ul>
Sonido de baja calidad o ausencia de sonido	<ul style="list-style-type: none"> <li>• La estación o el servicio de TV cable están con problemas; sintonice otra estación.</li> <li>• Verifique los ajustes de sonido (volumen y silenciamiento).</li> <li>• Determine si hay posibles fuentes de interferencia.</li> </ul>	Aparecen barras horizontales o verticales en la pantalla	<ul style="list-style-type: none"> <li>• Revise las conexiones de la antena y reoriente la antena.</li> <li>• Determine si hay posibles fuentes de interferencia.</li> </ul>
Imagen de baja calidad o ausencia de imagen	<ul style="list-style-type: none"> <li>• La estación o el servicio de TV cable están con problemas; sintonice otra estación.</li> <li>• Verifique que haya canales almacenados en la memoria.</li> <li>• Revise las conexiones de la antena o sistema CATV; reoriente la antena.</li> <li>• Determine si hay posibles fuentes de interferencia.</li> <li>• Verifique los ajustes de los controles de imagen.</li> </ul>	La recepción no es posible más allá del canal 13	<ul style="list-style-type: none"> <li>• Asegúrese de que la opción de menú TV/ CATV está ajustado a la posición apropiada en la selección de menú de la pantalla.</li> <li>• Si está usando una antena, revise las conexiones de la antena de UHF.</li> </ul>
Mala recepción en algunos canales	<ul style="list-style-type: none"> <li>• La estación o el servicio de TV cable están con problemas; sintonice otra estación.</li> <li>• Verifique que haya canales almacenados en la memoria.</li> <li>• La señal de la estación es débil; reoriente la antena.</li> <li>• Determine si hay posibles fuentes de interferencia.</li> </ul>	El televisor no puede ser operado a control remoto	<ul style="list-style-type: none"> <li>• Las pilas están débiles o agotadas, o han sido insertadas en forma incorrecta.</li> <li>• El remoto está fuera de la gama, acérquese al TV dentro del entorno de (15 pies).</li> <li>• Asegúrese de apuntar la unidad de control remoto hacia el sensor de control remoto.</li> <li>• Verifique que no haya obstáculos entre la unidad de control remoto y el televisor.</li> <li>• Asegúrese de que el cable de alimentación esté conectado.</li> </ul>
Mala definición de los colores o ausencia de color	<ul style="list-style-type: none"> <li>• La estación o el servicio de TV cable están con problemas; sintonice otra estación.</li> <li>• Verifique que haya canales almacenados en la memoria.</li> <li>• Verifique los ajustes de los controles de imagen.</li> <li>• Revise las conexiones de la antena o sistema CATV; reoriente la antena.</li> <li>• Determine si hay posibles fuentes de interferencia.</li> </ul>	El televisor se apaga	<ul style="list-style-type: none"> <li>• La estación sintonizada no está transmitiendo.</li> <li>• El temporizador de desactivación automática ha sido activado.</li> <li>• El suministro de energía se ha interrumpido.</li> </ul>
La imagen presenta oscilación o desplazamiento	<ul style="list-style-type: none"> <li>• La estación o el servicio de TV cable están con problemas; sintonice otra estación.</li> <li>• Verifique que haya canales almacenados en la memoria.</li> <li>• El servicio CATV está transmitiendo una señal codificada.</li> <li>• Reoriente la antena.</li> </ul>	No hay recepción	<ul style="list-style-type: none"> <li>• Cancelar su clave.</li> </ul>
		La función de subtítulo cerrado no es activada.	<ul style="list-style-type: none"> <li>• Estación de TV está experimentando problemas o programa sintonizado no es en modo de subtítulo cerrado. Pruebe en otro canal.</li> <li>• Asegúrese de conexión de CATV o antena VHF/UHF, reposición o gire antena.</li> <li>• Precione el botón de TV/CAP/TEXT para encender la codificador de subtítulo cerrado.</li> </ul>
		La lengua deseada no se muestra.	<ul style="list-style-type: none"> <li>• Seleccione la lengua apropiada en las selecciones de menú.</li> </ul>

ESPAÑOL

## ESPECIFICACIONES

Modelo	MT2252S	MT2271S
Alimentación de CA:	120 V, 60 Hz	
Consumo de CA:	110 watts	115 watts
Construcción del chasis:	CI de estado sólido	
Tubo de imagen:	25" (medido diagonalmente)	27" (medido diagonalmente)
Resolución horizontal:	260 líneas	
Potencia nominal de salida de audio:	2,5 + 2,5 watts	
Altavoz:	1-1/2" x 2-11/16" gama completa, 8 ohmios x 2	
Tipo de sintonizador:	Sintetizador de frecuencias PLL a cuarzo para 181 canales	
Unidad de control remoto:	Infrarroja, de acceso directo, 2 pilas AAA (no suministradas)	
Canales de recepción:	VHF 2-13 UHF 14-69 CATV 01-97 (5A)-(A-3) 98-99 (A-2)-(A-1) 14-22 (A)-(I) 23-36 (J)-(W) 37-65 (AA)-(FFF) 66-125 (GGG)-(125)	
Impedancia de entrada de antena:	Entrada coaxial de 75 ohmios (VHF/UHF/CATV)	
Entradas/Salidas:	S-Video Y-Input : 1.0Vp-p/75 ohmios C-Input : 0.3Vp-p/75 ohmios Video: In (RCA) 1.0Vp-p/75 ohmios Out (RCA) 1.0Vp-p/75 ohmios Audio: In (RCA) -8dB/50K ohmios Out (RCA) -8dB/1K ohmios	
Dimensiones:	24-5/16" (ancho) x 19-13/16" (prof) x 20-11/16" (alto.)	25-9/16" (ancho) x 18-13/16" (prof) x 22-1/16" (alto.)
Peso:	59,9 lbs	77,6 lbs

### ACCESORIOS

Unidad de control remoto

11



3L40901A L  
02/04

Memcorp, Inc.  
Weston, FL 33331  
Printed in United States Impreso en Estados Unidos  
Visit our website at [www.memcorpinc.com](http://www.memcorpinc.com)  
Visite nuestro portal de internet en [www.memcorpinc.com](http://www.memcorpinc.com)

